

Ασκήσεις για την **Αγροτική Κοινωνιολογία**

1ο Μέρος



Βασικές αρχές της αγροτικής κοινωνιολογίας



Πώς η ανάπτυξη της γεωπονικής επιστήμης συνέβαλε στην επιτυχία της βιομηχανικής επανάστασης και της αγροτικής κοινωνιολογίας;

Ανάπτυξη της γεωπονικής επιστήμης

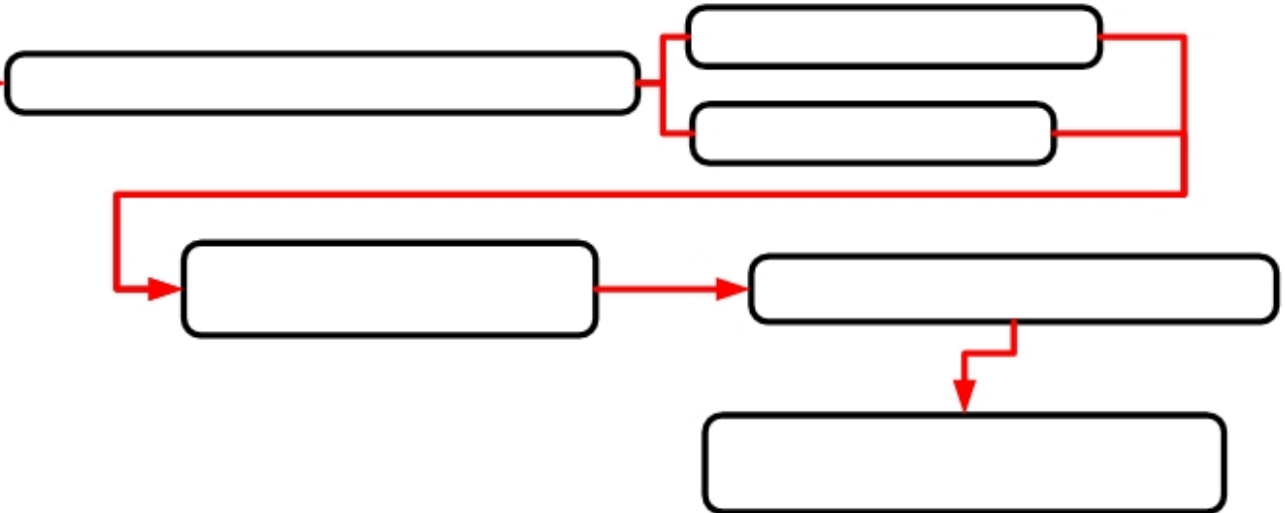

επιστημονική ανάπτυξη της αγροτικής οικονομίας

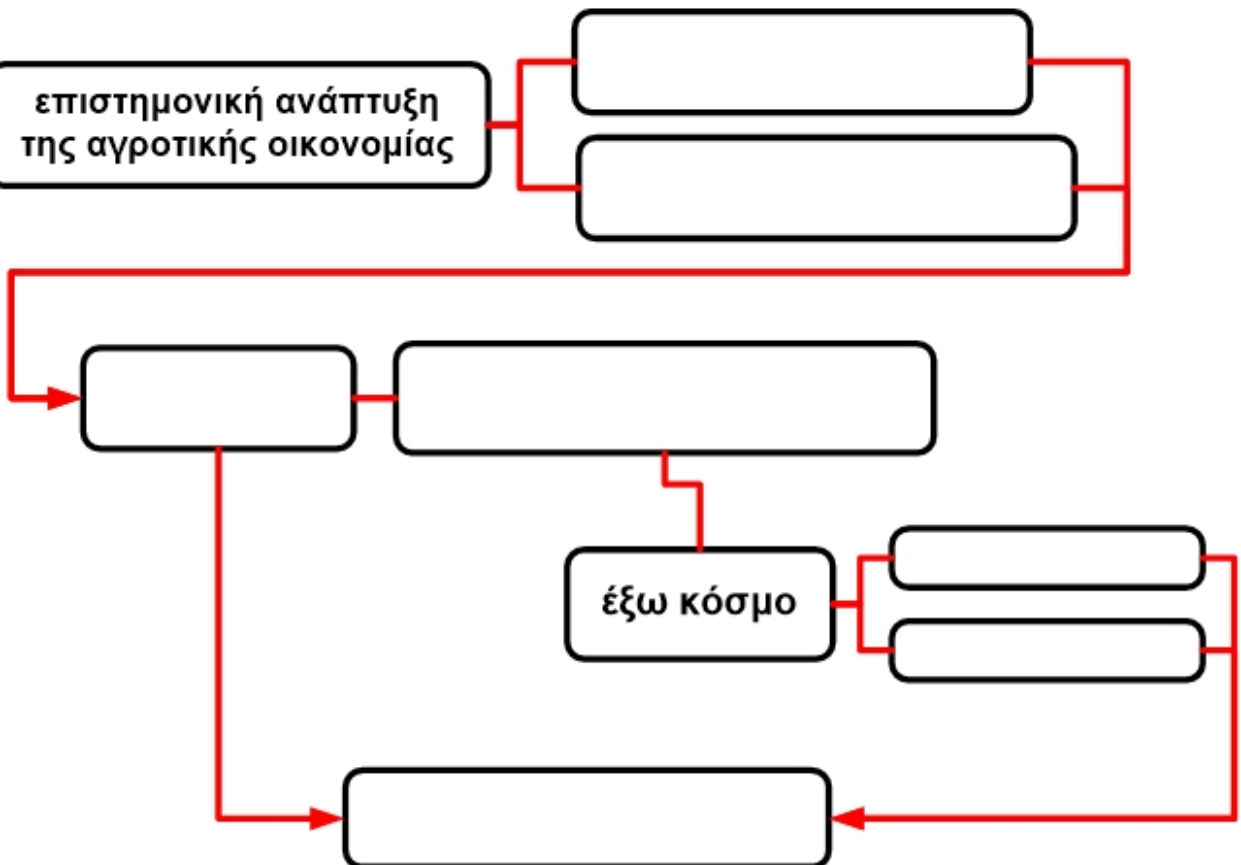

έξω κόσμο

που ενδιαφέρονται για τις σχέσεις της αγροτικής κοινωνίας με τον
καλλιεργούμενων φυτών αγροτική κοινωνιολογία ανάπτυξη των επιστημών
έξω κόσμο Ανάπτυξη της γεωπονικής επιστήμης επιστημονική ανάπτυξη της αγροτικής οικονομίας
η γεωργική εκμετάλλευση θεωρείται παραγωγική μονάδα εκτρεφόμενων ζώων διεθνής κοινωνία
εθνική κοινωνία που συγκεντρώθηκαν στις πόλεις εξασφάλιση της τροφής των εργατικών μαζών βιομηχανική επανάσταση
εντυπωσιακές αυξήσεις στις αποδόσεις μελέτη της οικονομίας της γεωργικής εκμετάλλευσης

Πώς το πέρασμα από την αγροτική στην αστική κοινωνία, συνδέεται με τον μετασχηματισμό της αγροτικής κοινωνίας και του γεωργικού επαγγέλματος;

σελ. 1.3

Πέρασμα από την αγροτική κοινωνία στην αστική κοινωνία της βιομηχανικής ανάπτυξης

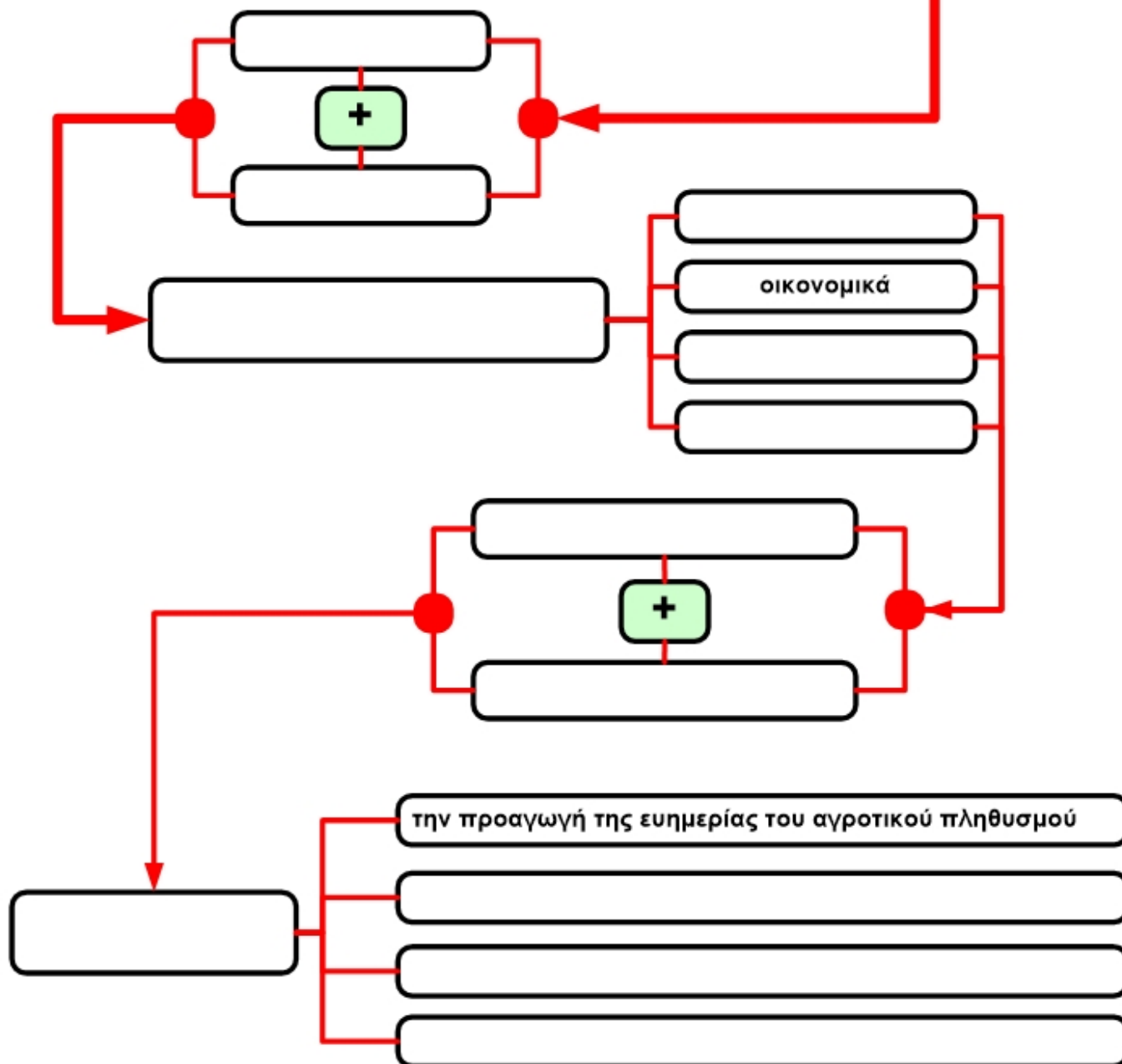

τις διάφορες λειτουργίες των αγροτικών περιοχών

αστικοποίηση

τεχνικά

εκβιομηχάνιση

προβλήματα που δημιουργήθηκαν στην αγροτική κοινωνία

πολιτιστικής αλλαγής

οικονομικά

την προαγωγή της ευημερίας του αγροτικού πληθυσμού

Πέρασμα από την αγροτική κοινωνία στην αστική κοινωνία της βιομηχανικής ανάπτυξης

μελέτες κοινωνικών επιστημόνων για

αγροτική κοινωνική έρευνα

κοινωνικής αλλαγής

τις αλλαγές στους τρόπους παραγωγής των προϊόντων

αγροτική οικονομική έρευνα

τις αλλαγές στις παραγωγικές σχέσεις

Πώς εξελήχθη χρονικά η μελέτη της αγροτικής κοινωνίας;

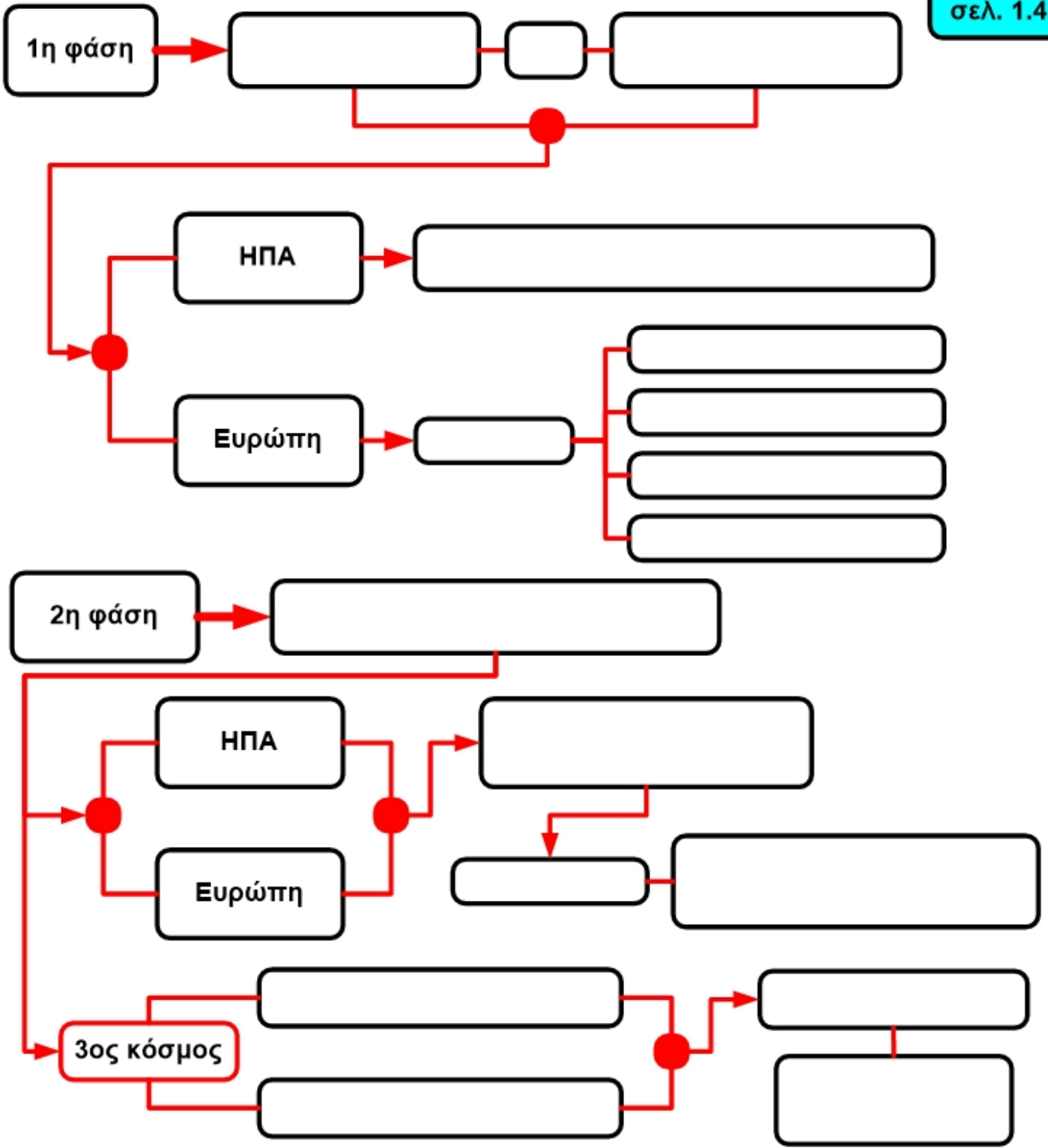

μετά από τον 2ο Παγκόσμιο πόλεμο καθιερώνεται ο κλάδος της αγροτικής κοινωνιολογίας για τη μελέτη 2ο Παγκόσμιο πόλεμο 3ος κόσμος κοινωνικών επιστημών αγροτικής οικονομίας

1η φάση ΗΠΑ

Ευρώπη Υπό ανάπτυξη χώρες ανάπτυξη κλάδου αγροτικής κοινωνιολογίας

ανάπτυξη έως ανθρωπολογίας 2η φάση αρχίζει να αποκτά μεγάλη σημασία

αρχές 20ου αιώνα ανθρωπογεωγραφίας η κοινωνική έρευνα

Πότε και πώς ξεκίνησε να αναπτύσσεται η αγροτική κοινωνιολογία στις ΗΠΑ;

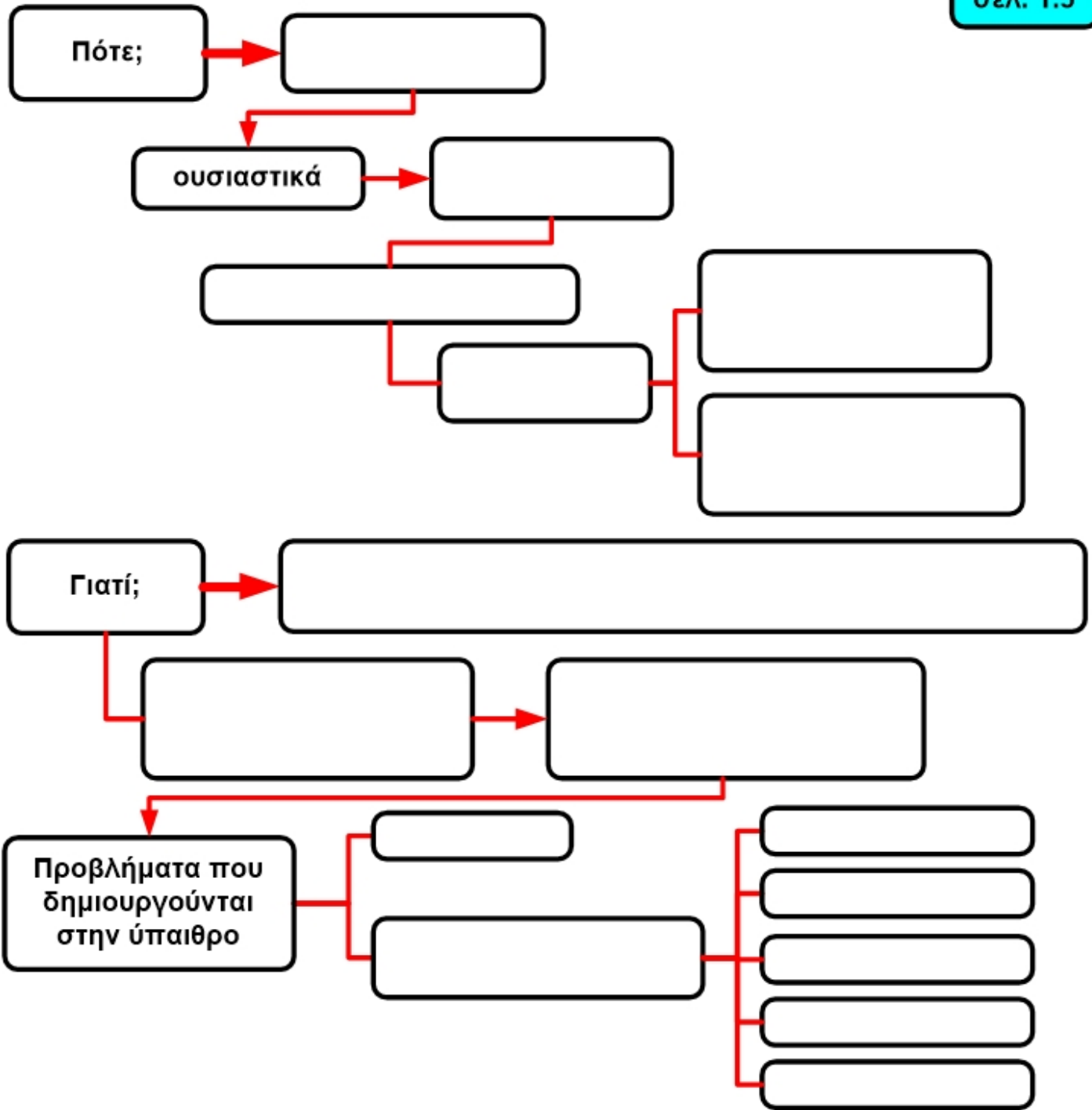

Διατήρησης και βελτίωσης των φυσικών πόρων από τη δεκαετία του 1920 και μετά
 αρχίζουν να γίνονται αισθητές στην ύπαιθρο οι συνέπειες από την ανάπτυξη της βιομηχανίας στα μεγάλα αστικά κέντρα
 χλωρίδας στατιστικές μέθοδοι για την ανάλυση των στοιχείων που συγκεντρώθηκαν Πότε;
 κατεύθύνεται για απασχόληση στην αναπτυσσόμενη βιομηχανία των πολέμων η αγροτική κοινωνική έρευνα
 φυσικών καλλονών ερωτηματολόγια για τη συγκέντρωση των κοινωνικών στοιχείων
 ο αγροτικός πληθυσμός εγκαταλείπει τις αγροτικές καλλιέργειες έχει εμπειρικό χαρακτήρα
 Γιατί; κοινωνικά νερού γεωργικής γης ουσιαστικά
 αρχές 20ου αιώνα Προβλήματα που δημιουργούνται στην ύπαιθρο πανίδας

Γιατί η αγροτική κοινωνιολογία στις ΗΠΑ, από την αρχή της, προσανατολίστηκε στην αντιμετώπιση πρακτικών προβλημάτων της καθημερινής ζωής;

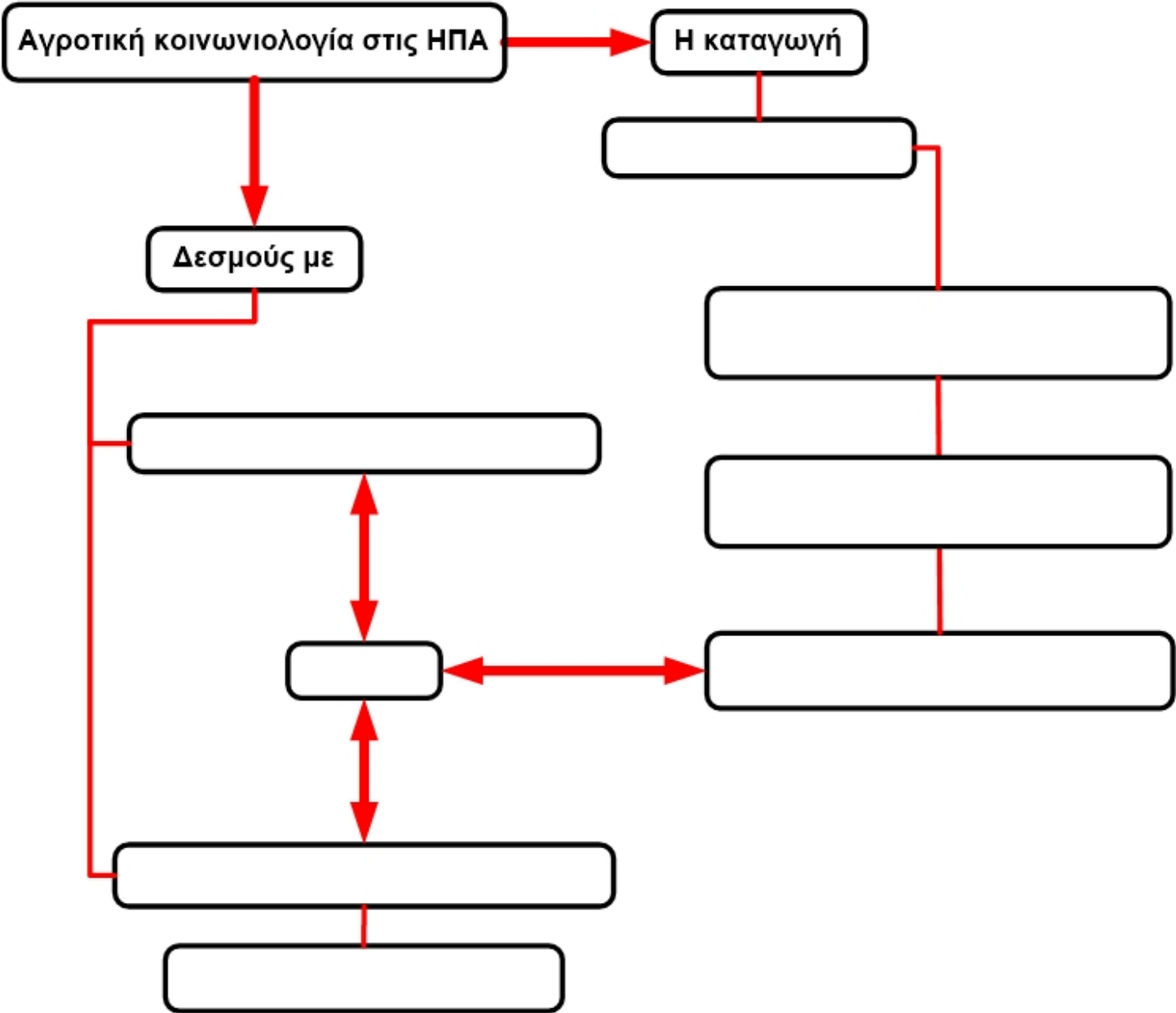

τα γεωργικά κολλέγια

έρευνα

γεωργικοί πειραματικοί σταθμοί των γεωργικών κολλεγίων

Ιδρύματα ανώτατης εκπαίδευσης με ΕΦΑΡΜΟΣΜΕΝΟ χαρακτήρα

Η καταγωγή

Αγροτική κοινωνιολογία στις ΗΠΑ

Ομόσπονδο Υπουργείο Γεωργίας

Δεσμούς με

έχουν αγροκοινωνιολόγους

Όχι ιδρύματα γεωπονικής πανεπιστημιακής εκπαίδευσης

Πανεπιστήμια γεωπονικής κατεύθυνσης

Σε ποιες θεματικές περιοχές εστιάζονται τα ερευνητικά προγράμματα που υλοποιήθηκαν στις ΗΠΑ πριν και μετά από τον 2ο παγκόσμιο πόλεμο στην περιοχή της αγροτικής κοινωνιολογίας;

σελ. 1.7

Ερευνητικά προγράμματα που υλοποιήθηκαν στις ΗΠΑ στην περιοχή της αγροτικής κοινωνιολογίας;

σχετικά με την αγροτική κοινότητα

σχετικά με τη γήρανση του αγροτικού πληθυσμού

σχετικά με τη μετάδοση και αποδοχή καινούργιας γεωργικής τεχνολογίας (μηχανήματα, σπόροι κλπ) και πρακτικών στον αγροτικό χώρο

Ασία

σχετικά με τα θέματα των κοινωνικών παροχών στον αγροτικό πληθυσμό (ιατροφαρμακευτική περίθαλψη, νοσοκομεία κλπ)

Μετά από το 1940

Λατινική Αμερική

Αφρική

σχετικά με τις αγροτικές κοινωνίες των "υπανάπτυκτων" και "αναπτυσσόμενων" χωρών

σχετικά με τον αγροτικό πληθυσμό

σχετικά με την εγκατάλειψη της αγροτικής δραστηριότητας

σχετικά με την αγροτική κοινότητα

Ερευνητικά προγράμματα που υλοποιήθηκαν στις ΗΠΑ στην περιοχή της αγροτικής κοινωνιολογίας;

Από 1920 έως 1940

σχετικά με τη γήρανση του αγροτικού πληθυσμού

σχετικά με τον προσδιορισμό των επιπέδων ζωής και ευημερίας στην ύπαιθρο

Απέδωσε η εφαρμογή των αποτελεσμάτων των ερευνών της αγροτικής κοινωνιολογίας των ΗΠΑ, στις “υπανάπτυκτες” και “αναπτυσσόμενες” χώρες;

σελ. 1.8

Μέθοδοι εφαρμογής των αποτελεσμάτων των ερευνών της αγροτικής κοινωνιολογίας των ΗΠΑ στις “υπανάπτυκτες” και “αναπτυσσόμενες» χώρες

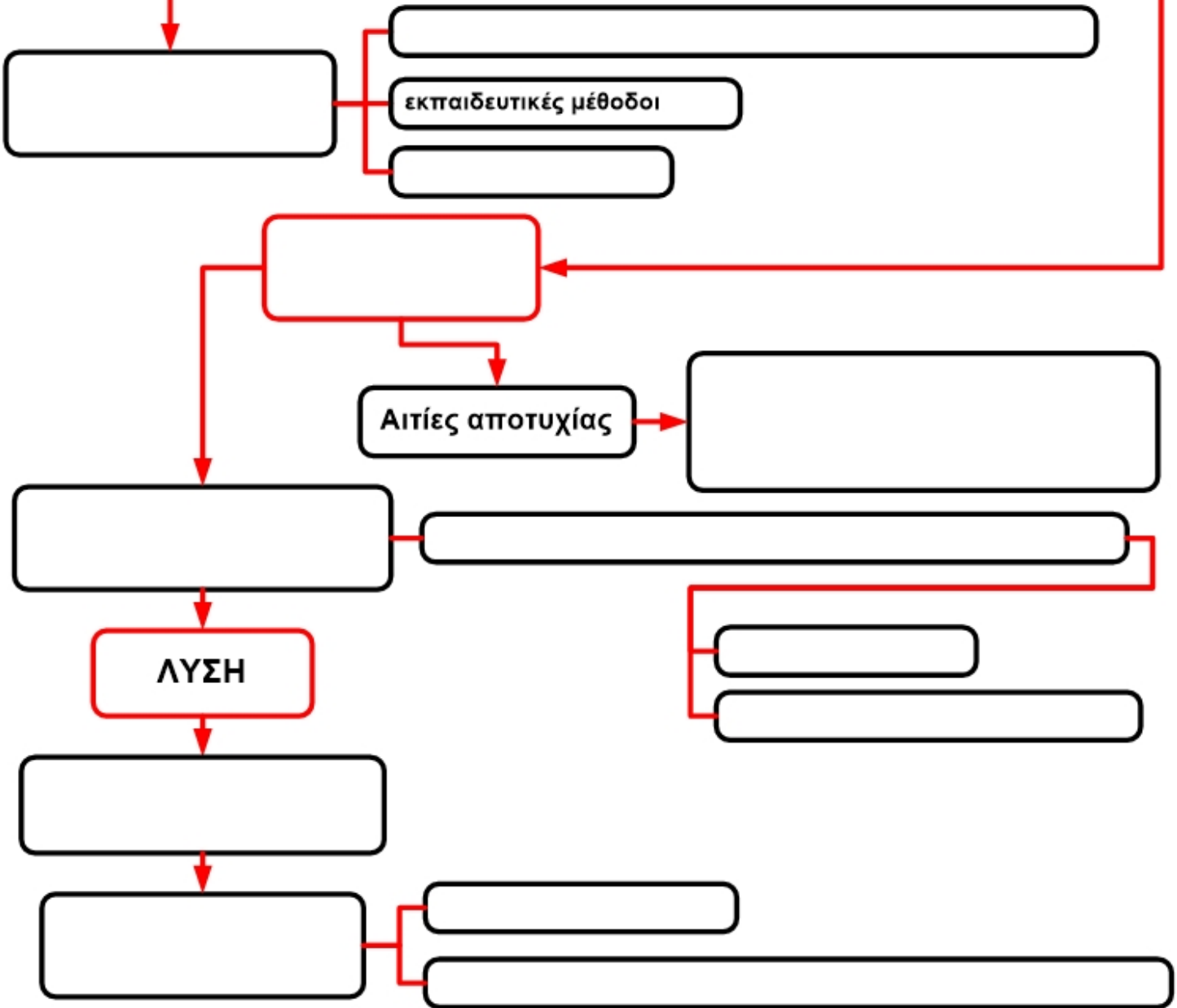

μέθοδοι εκλαΐκευσης

που καταδίκασαν τον αγροτικό πληθυσμό να ζει κάτω από

ΛΥΣΗ

μέσα μαζικής επικοινωνίας (ραδιόφωνο, τηλεόραση κλπ)

διότι δεν εξουδετερώθηκαν οι παράγοντες

Η αγροτική κοινωνιολογία των ΗΠΑ εστίασε στην εμπειρική έρευνα και όχι στη συνολική θεώρηση των προβλημάτων με τρόπο κριτικό

συνθήκες φτώχειας
συνθήκες κοινωνικής εξαθλίωσης

κριτική θεώρηση και όχι μόνο εμπειρική έρευνα

Αιτίες αποτυχίας

ΕΚΠΑΙΔΕΥΤΙΚΕΣ ΜΕΘΟΔΟΙ

Μέθοδοι εφαρμογής των αποτελεσμάτων των ερευνών της αγροτικής κοινωνιολογίας των ΗΠΑ στις “υπανάπτυκτες” και “αναπτυσσόμενες» χώρες

ΔΕΝ ΠΕΤΥΧΕ

θεσμικές αλλαγές

για τη μεταφορά της γεωργικής τεχνολογίας

συνθήκες γαιοκτησίας

συλλογική οργάνωση των αγροτών - αγροτικοί συνεταιρισμοί

Πότε ξεκίνησε να αναπτύσσεται η αγροτική κοινωνιολογία στην Ευρώπη;

σελ. 1.9

Πότε;

Πριν το 1940

Μελέτη των θεμάτων της αγροτικής κοινωνιολογίας στην Ευρώπη πριν το 1940

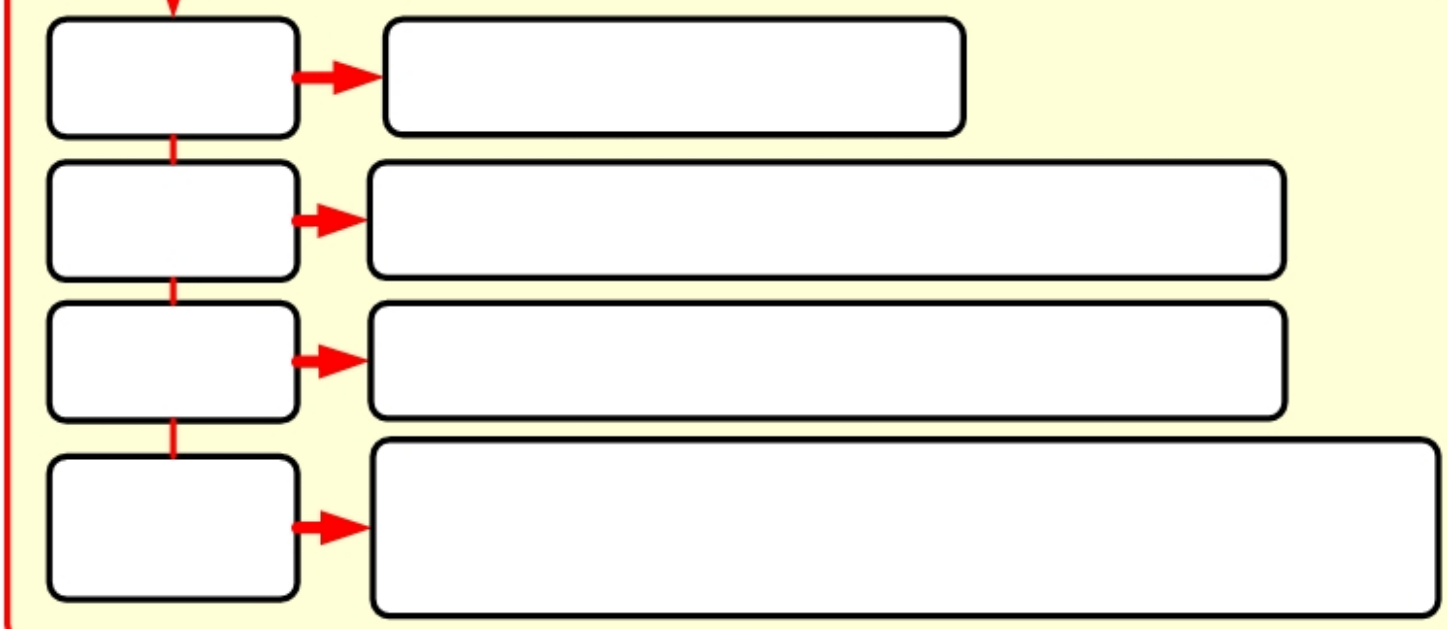

Παρόλο που το ποσοστό του πληθυσμού της Ευρώπης που ασχολείται με τη γεωργία είναι μεγαλύτερο από αυτό των ΗΠΑ

Διαφέρει από την αγροτική κοινωνιολογία

αναπτύχθηκε η ανθρωπογεωγραφία

σε πολλές ευρωπαϊκές χώρες διάφορες επιστήμες είχαν εκδηλώσει ενδιαφέρον για την αγροτική ζωή.

πρώην Σοβιετική Ένωση

Πότε;

Μετά από τον 2ο παγκόσμιο πόλεμο άρχισε να αναπτύσσεται η αγροτική κοινωνιολογία στην Ευρώπη

Ολλανδία

σε θεματολογία

Μελέτη των θεμάτων της αγροτικής κοινωνιολογίας στην Ευρώπη πριν το 1940

μάθημα αγροτικής πολιτικής στο πρόγραμμα σπουδών της Γεωπονικής επιστήμης στα Πανεπιστήμια και στα Κολλέγια

ΗΠΑ

σε μεθοδολογία

παρατηρείται ότι

Μεταπολεμική Ευρώπη

Γαλλία

το "αγροτικό πρόβλημα" μελετάται από τους προεπαναστατικούς χρόνους (πριν το 1917) και συγκεντρώνονται σημαντικές πληροφορίες σε 4.000 τόμους, για τη χωρική μικροεκμετάλλευση, που αποτελούσε την τυπική οικονομική και κοινωνική μονάδα της υπαίθρου

Πριν το 1940

αναπτύχθηκε η κοινωνιογραφία για να δώσει μια κοινωνική διάσταση στην ανθρωπογεωγραφία της Γερμανίας

Γερμανία

Γιατί η αγροτική κοινωνιολογία άρχισε να αναπτύσσεται μετά από τον 2ο παγκόσμιο πόλεμο στην Ευρώπη;

σελ. 1.10

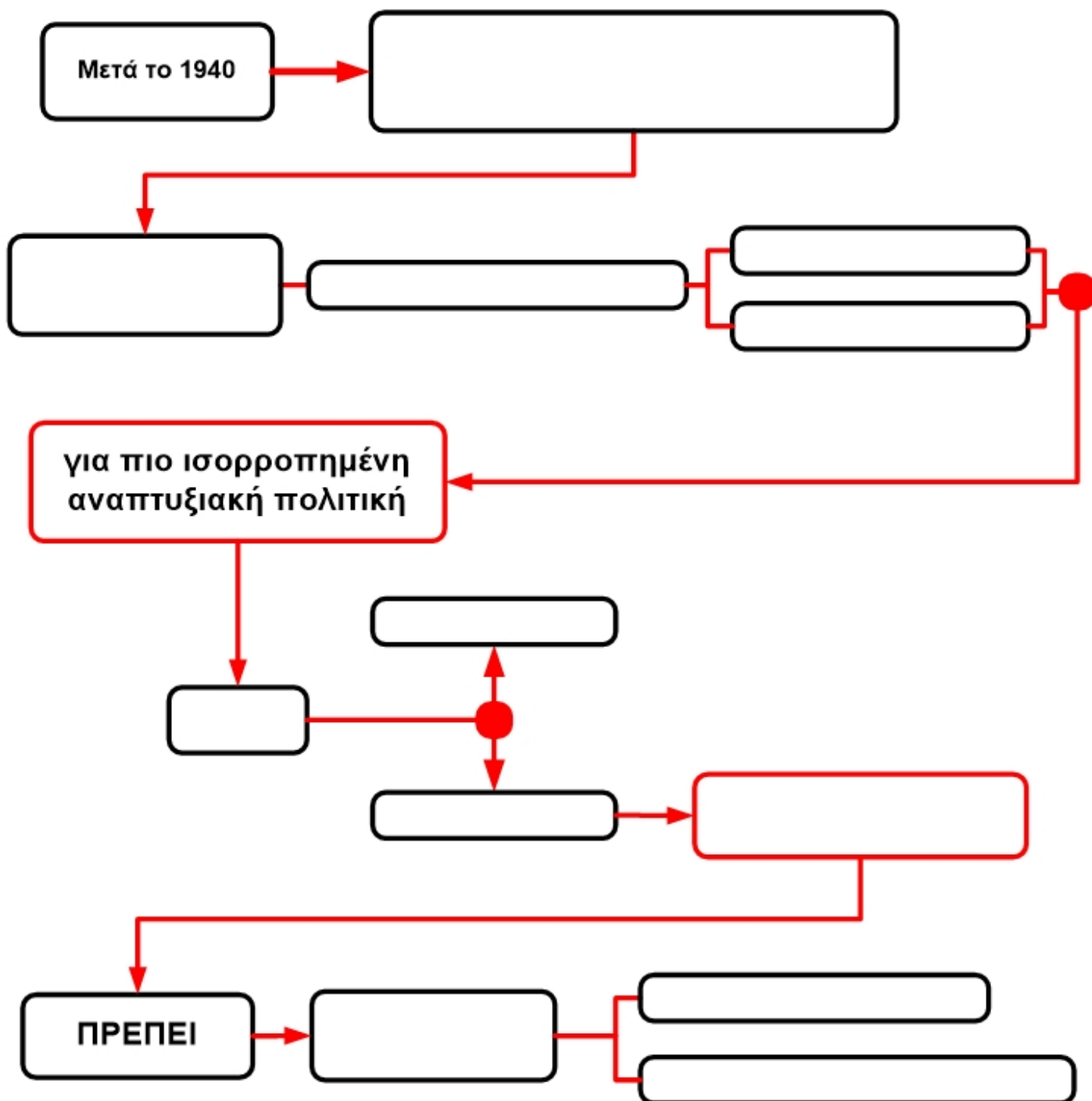

οι κοινωνικές αλλαγές στην Ευρώπη συνέβαιναν με μεγάλη ταχύτητα

Μετά το 1940

αστικού τομέα

αγροτικού τομέα

ΠΡΕΠΕΙ

για να αναπτυχθεί

αναλύονται με στατιστικές μεθόδους

της οικονομικής ζωής

πιο συστηματικής γνώσης

να στηριχθεί σε στοιχεία που

μεταξύ

δημιουργήθηκε η ανάγκη

της κοινωνικής ζωής

για πιο ισορροπημένη αναπτυξιακή πολιτική

συγκετρώνονται επί τόπου

Ποια ανάγκη κάλυψε η αγροτική κοινωνιολογία στη μεταπολεμική Ευρώπη;

σελ. 1.11

Μετά το 1940

διαπιστώθηκε ότι ΔΕΝ αντιμετωπίζονται τα προβλήματα

ΣΥΜΟΥΛΟΙ

αλλά και με τη βοήθεια Μετά το 1940 Πολωνία
 στις κρατικές Υπηρεσίες Γεωργικών Εφαρμογών σε αγροτικούς συνεταιρισμούς
 και ΣΥΜΟΥΛΟΙ Τσεχοσλοβακία Δυτική Ευρώπη
 διαπιστώθηκε ότι ΔΕΝ αντιμετωπίζονται τα προβλήματα μόνο με τεχνικά μέσα
 μόνο με οικονομικά μέσα σε αγροτικές κοινότητες
 Γιουγκοσλαβία της ψυχολογίας Ανατολική Ευρώπη
 σε εθελοντικούς οργανισμούς της κοινωνιολογίας
 οι αλλαγές στη γεωργία και στην αγροτική ζωή στην Ευρώπη, συνέβαιναν με μεγάλη ταχύτητα

Γιατί αναπτύχθηκε μετά τον 2ο παγκόσμιο πόλεμο η ανάγκη μελέτης της αγροτικής κοινωνιολογίας και πού εστιάστηκε;

σελ. 1.12

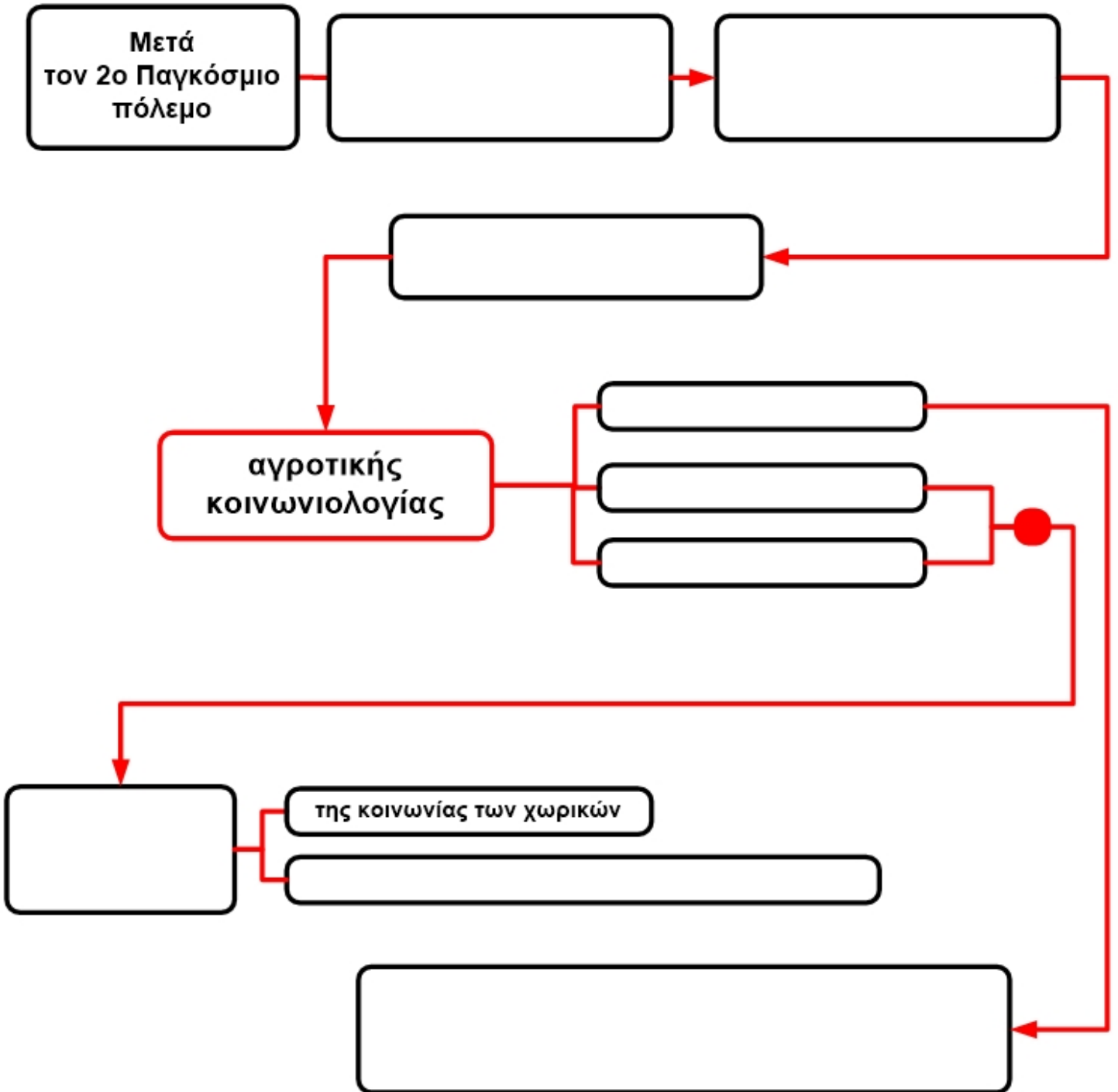

ανάγκη ανάπτυξης
σε Δυτική Ευρώπη

Μετά τον 2ο Παγκόσμιο πόλεμο

Μετακίνηση πληθυσμού προς τις πόλεις

της κοινωνίας των χωρικών

Προχωρεί πολύ γρήγορα η εκβιομηχάνηση

αντιμετώπιση πρακτικών προβλημάτων της καθημερινής αγροτικής ζωής

αγροτικής κοινωνιολογίας

σε Αμερική

των μετασχηματισμών της κοινωνίας των χωρικών

σε Ανατολική Ευρώπη

θεωρητική μελέτη

Πότε άρχισε η ανάπτυξη της αγροτικής κοινωνιολογίας στην Ελλάδα;

σελ. 1.13

Αρχίζει η μελέτη του αγροτικού χώρου στην Ελλάδα

Αρχή της δεκαετία του 1960

ειδικότητες στελεχών

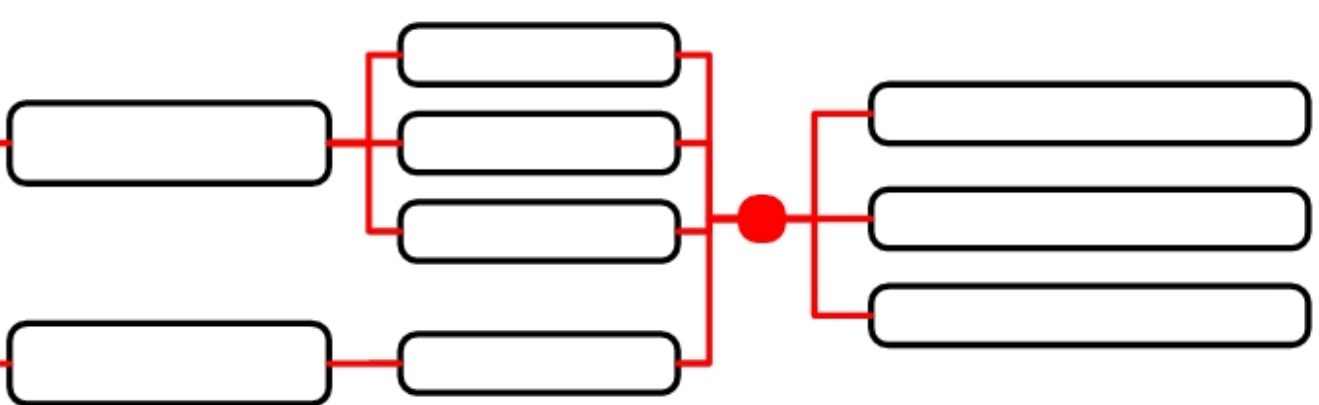

αρχικά

γάλλοι

ειδικότητες στελεχών

κοινωνιολόγοι

Αρχή της δεκαετία του 1960

Μετά το 1950

στη συνέχεια

Εθνικό Κέντρο Κοινωνικών Ερευνών

άγγλοι

ίδρυση

έλληνες

άνθρωπογεωγράφοι

αμερικάνοι

κοινωνικοί ανθρωπολόγοι

Αρχίζει η μελέτη του αγροτικού χώρου στην Ελλάδα

Τι μελέτησαν τα στελέχη του Εθνικού Κέντρου Κοινωνικών Ερευνών;

σελ. 1.14

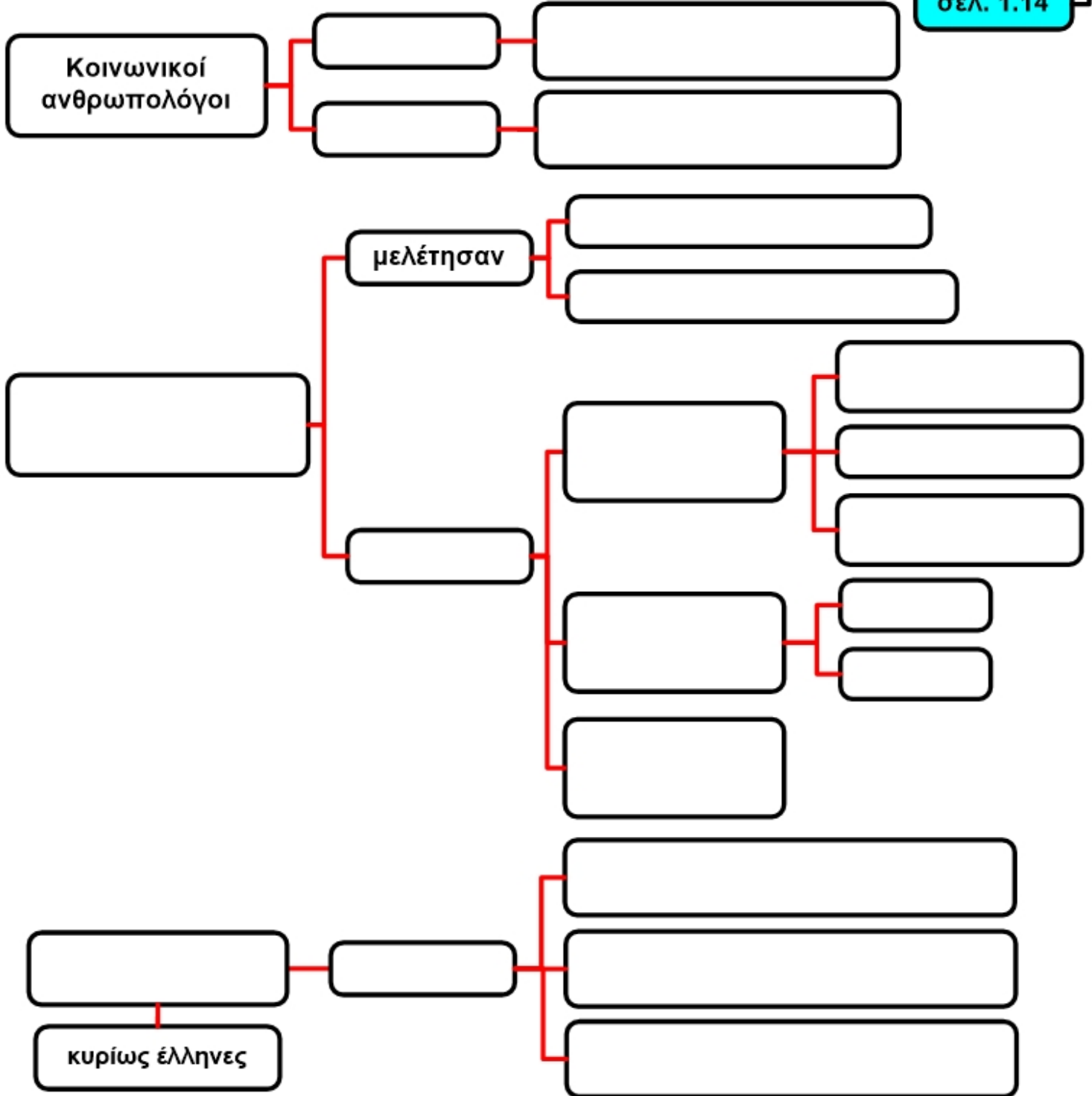

Στοιχεία για το μεταναστευτικό φαινόμενο

Κοινωνικοί ανθρωπολόγοι

κυρίως έλληνες

Ανθρωπογεωγράφοι

συστήματα καλλιέργειας

μέγεθος γεωργικών εκμεταλλεύσεων

καταναλωτική συμπεριφορά των αγροτών

δημογραφική σύνθεση του πληθυσμού

μελέτησαν

Κοινωνιολόγοι

μελέτησαν

επίδραση της εκβιομηχάνησης στην κοινωνική θέση της αγρότισσας

κοινωνικές και οικονομικές επιπτώσεις από την εισαγωγή νέας τεχνολογίας

πολυτεμαχισμός

μεμονωμένες κοινότητες

ηλικία

ευρύτερες γεωγραφικές περιοχές

στοιχεία για τη ζωή του μικρού ελληνικού χωριού

έδωσαν

χαρακτηριστικά της γεωργικής τους οικονομίας

στοιχεία για τη ζωή του μικρού ελληνικού χωριού

μικρές αγροτικές κοινότητες, έως 500 κατοίκους

φύλλο

Ποια είναι τα χαρακτηριστικά των μελετών που έγιναν από τα στελέχη του Εθνικού Κέντρου Κοινωνικών Ερευνών;

σελ. 1.15

Χαρακτηριστικά των μελετών του ΕΚΚΕ

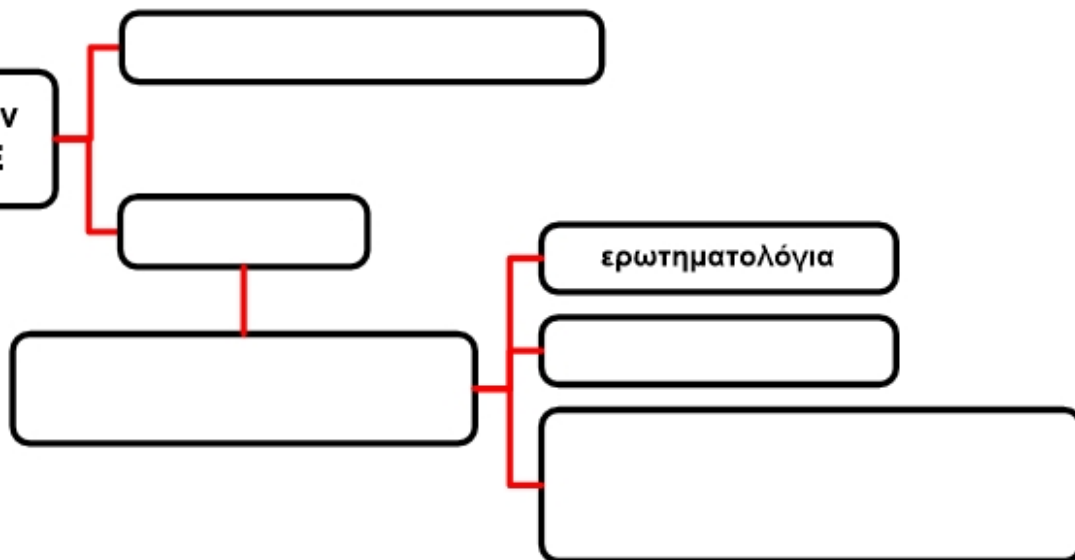

στηρίχθηκαν

ερωτηματολόγια

παρατηρήσεις που έκανε ο ίδιος ο ερευνητής συμμετέχοντας στη ζωή του χωριού και των κατοίκων του

λείπει η ιστορική διάσταση

συνεντεύξεις

σε εμπειρικά στοιχεία που συγκεντρώθηκαν επιτόπια με

Χαρακτηριστικά των μελετών του ΕΚΚΕ

Ποια μέτρα λαμβάνονται για τον εκσυγχρονισμό του αγροτικού τομέα;

σελ. 1.16

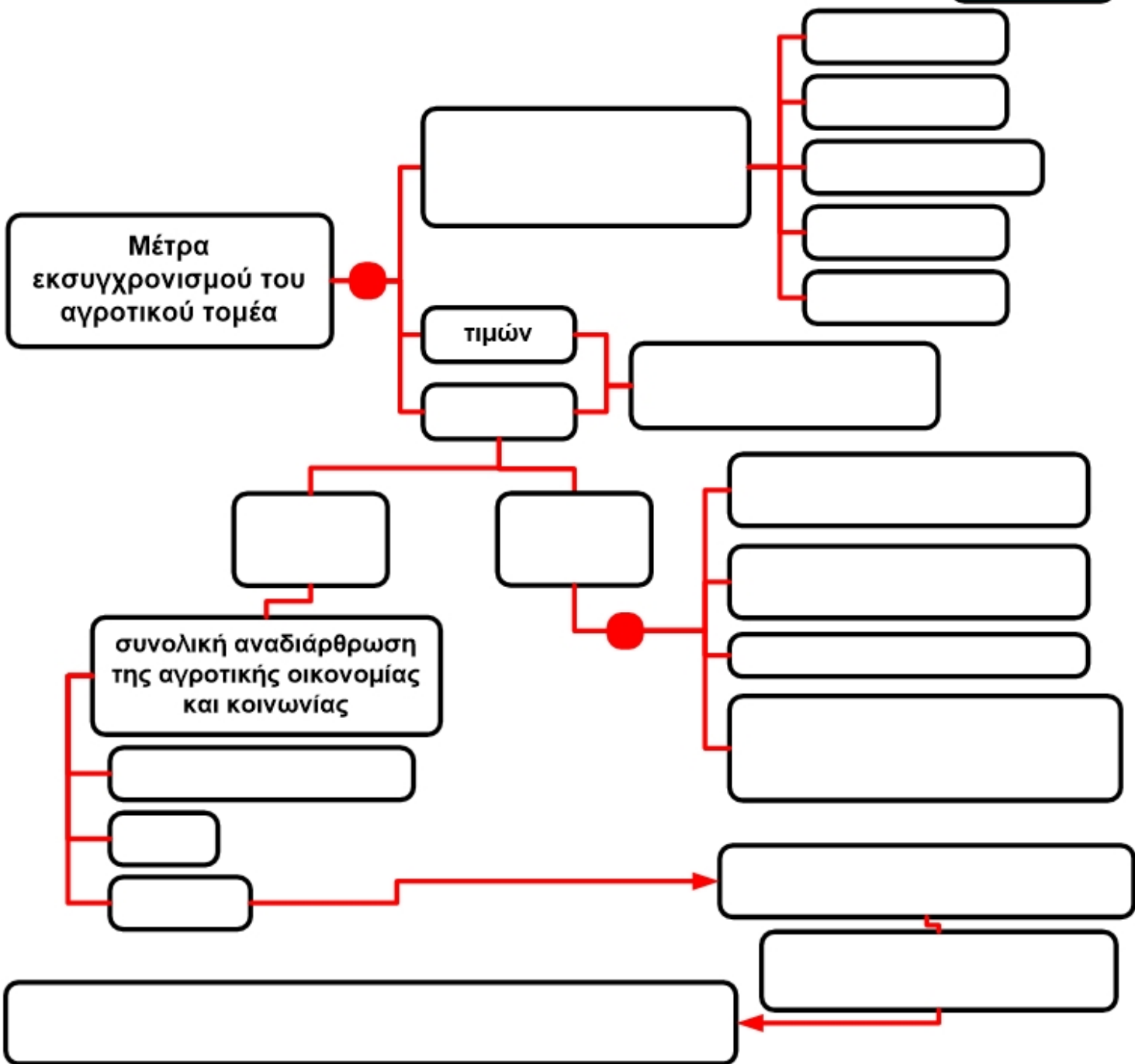

Κίνα

βελτίωσης των συνθηκών τεχνικής υποδομής στην ύπαιθρο

Μέτρα εκσυγχρονισμού του αγροτικού τομέα

γενική και επαγγελματική εκπαίδευση των αγροτών

οδικό δίκτυο

καταδικάστηκε ως πολιτική στο Παγκόσμιο Συνέδριο Αγροτικής Κοινωνιολογίας στη Μπολώνια της Ιταλίας το 1988

στραγγιστικά έργα

συγκέντρωση των αγροτικών χωριών σε νεόκτιστες πόλεις

προώθηση των γεωργικών συνεταιρισμών παραγωγής και εμπορίας αγροτικών προϊόντων

υδροδότηση

αρδευτικά έργα

υψηλής έντασης

χαμηλότοκα δάνεια

συνολική αναδιάρθρωση της αγροτικής οικονομίας και κοινωνίας

ηλεκτροδότηση

πολιτικής

τιμών

για να υποστηριχθεί το εισόδημα των αγροτών

Ρουμανία

παροχή ιατρικής και φαρμακευτικής περίθαλψης

Πρώην Σοβιετική Ένωση

ήπιας έντασης

καθεστώς Τσαουσέσκου το 1988: αναδιάρθρωση αγροτικού πληθυσμού

Ποιές αλλαγές της ζωής των αγροτών συνδέονται με τον εκσυγχρονισμό του αγροτικού τομέα;

σελ. 1.17

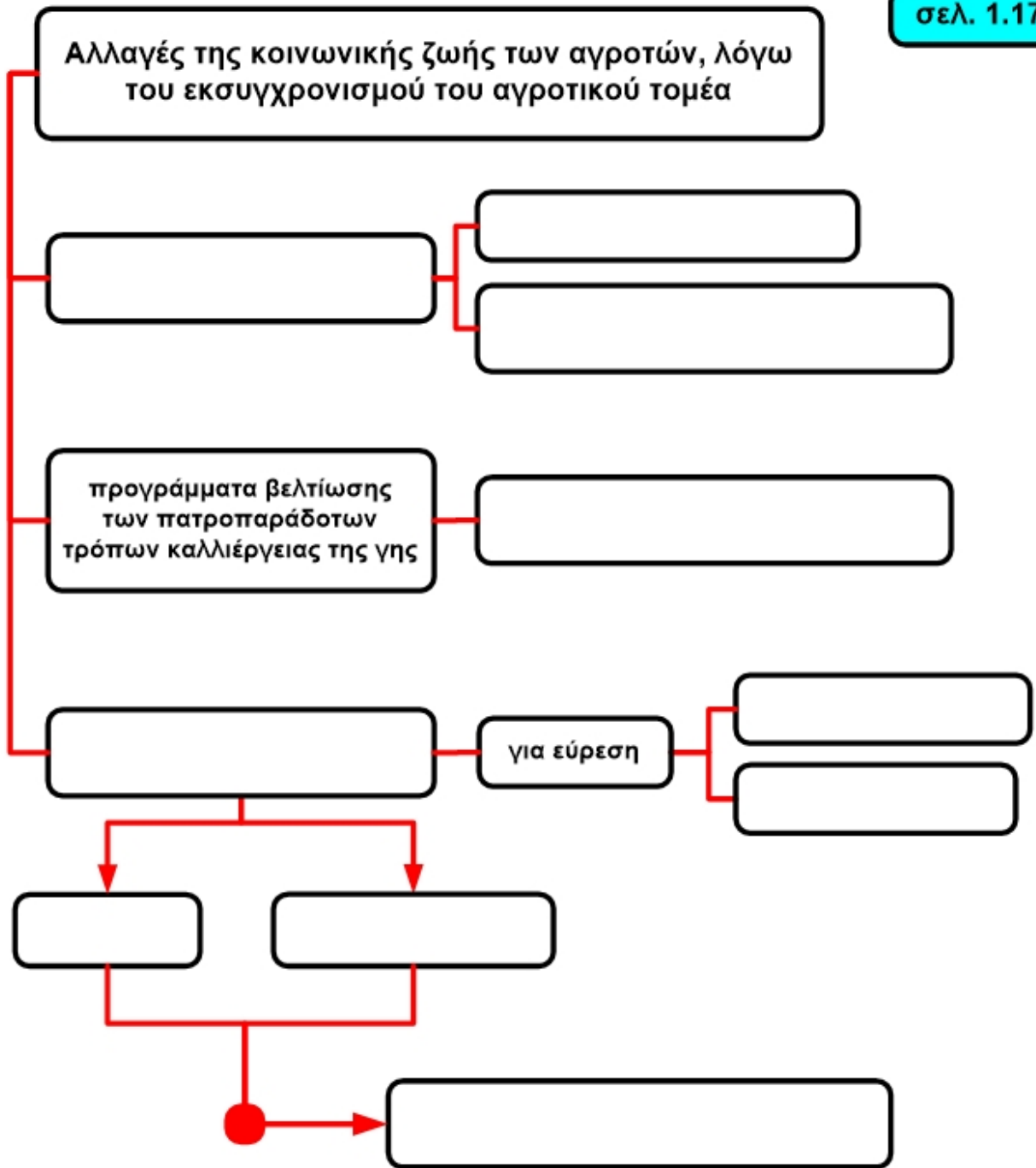

προγράμματα βελτίωσης των πατροπαράδοτων τρόπων καλλιέργειας της γης
 προγράμματα οικογενειακού προγραμματισμού
 καλύτερης δουλειάς
 σε άλλες χώρες
 μείωση του αριθμού των μελών της αγροτικής οικογένειας
 περιορισμός των γεννήσεων
 μαζική μετακίνηση των αγροτών
 σε άλλες χώρες
 καλύτερης ζωής
 ριζική αλλαγή του τρόπου ζωής τους
 για εύρεση
 καινούργιες γεωργικές πρακτικές βασισμένες στην επιστήμη
 Αλλαγές της κοινωνικής ζωής των αγροτών, λόγω του εκσυγχρονισμού του αγροτικού τομέα

Οι κοινωνικές αλλαγές των αγροτικών κοινωνιών εξελίσσονται με την ίδια ταχύτητα παντού;

σελ. 1.18

Διαφορετική ταχύτητα εξέλιξης των κοινωνικών αλλαγών, των αγροτικών κοινωνιών, λόγω της βιομηχανικής ανάπτυξης

εντός της ίδια χώρας

Αιτίες

υπανάπτυκτων

εντός της ίδια χώρας

μεταξύ διαφορετικών περιφερειών

βιομηχανικά

αναπτυσσόμενων

Διαφορετική ταχύτητα εξέλιξης των κοινωνικών αλλαγών, των αγροτικών κοινωνιών, λόγω της βιομηχανικής ανάπτυξης

μεταξύ διαφορετικών χωρών

φαινόμενα ερήμωσης περιοχών, σε περιπτώσεις σημαντικής μείωσης του αγροτικού πληθυσμού

διαφέρουν άλλοτε λιγότερο και άλλοτε περισσότερο, ανάλογα με τη χώρα και την περιοχή

αναπτυγμένων

μεταξύ κοινοτήτων της ίδιας περιφέρειας

Αιτίες

Ποιός είναι ο ορισμός της αγροτικής κοινωνίας;

σελ. 1.19

Ορισμοί της αγροτικής κοινωνίας

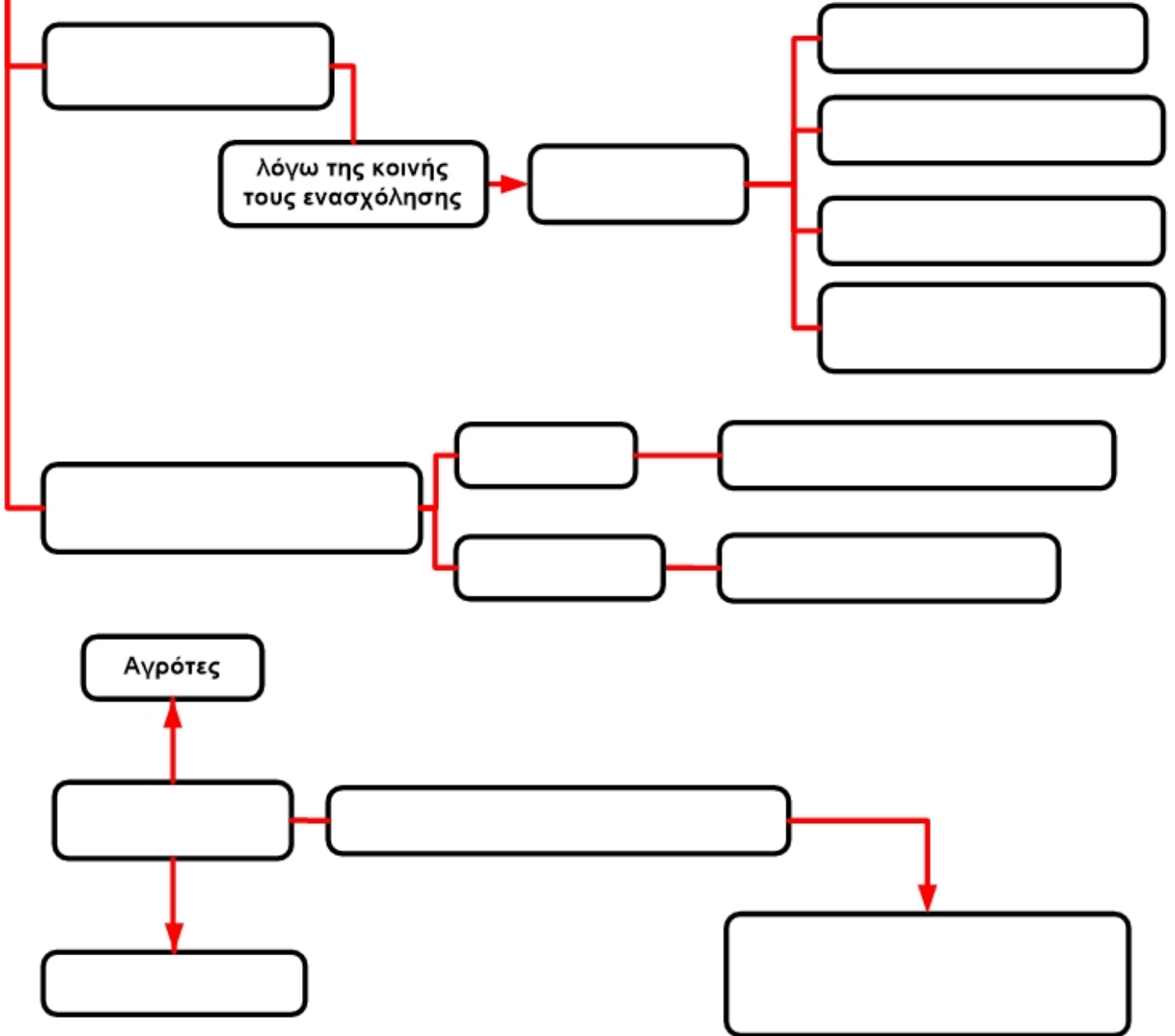

γιατί έχουν διαφορετικό τρόπο ζωής

από 1000 έως 5000 κάτοικοι

Αγρότες

όσοι ασχολούνται με τη γεωργία

Αγροτικές

ακόμα και σε αναπτυγμένες κοινωνίες, όπου η τάση είναι η άμβλυνση των διαφορών

αναπτύσσουν

ανάλογα με τον πληθυσμό των κοινοτήτων

Μη αγροτικές

Κάτοικοι πόλης

παρόμοιες στάσεις ζωής

παρόμοιες αντιλήψεις

πάνω από 5000 κάτοικοι

Ορισμοί της αγροτικής κοινωνίας

παρόμοιους κοινωνικούς θεσμούς (π.χ. Οικογένεια)

ΔΙΑΦΕΡΟΥΝ

λόγω της κοινής τους ενασχόλησης

ανάλογες κοινωνικές αξίες

Γιατί η διάκριση μεταξύ αγροτικής και αστικής κοινωνίας έχει τεχνητό χαρακτήρα;

σελ. 1.20

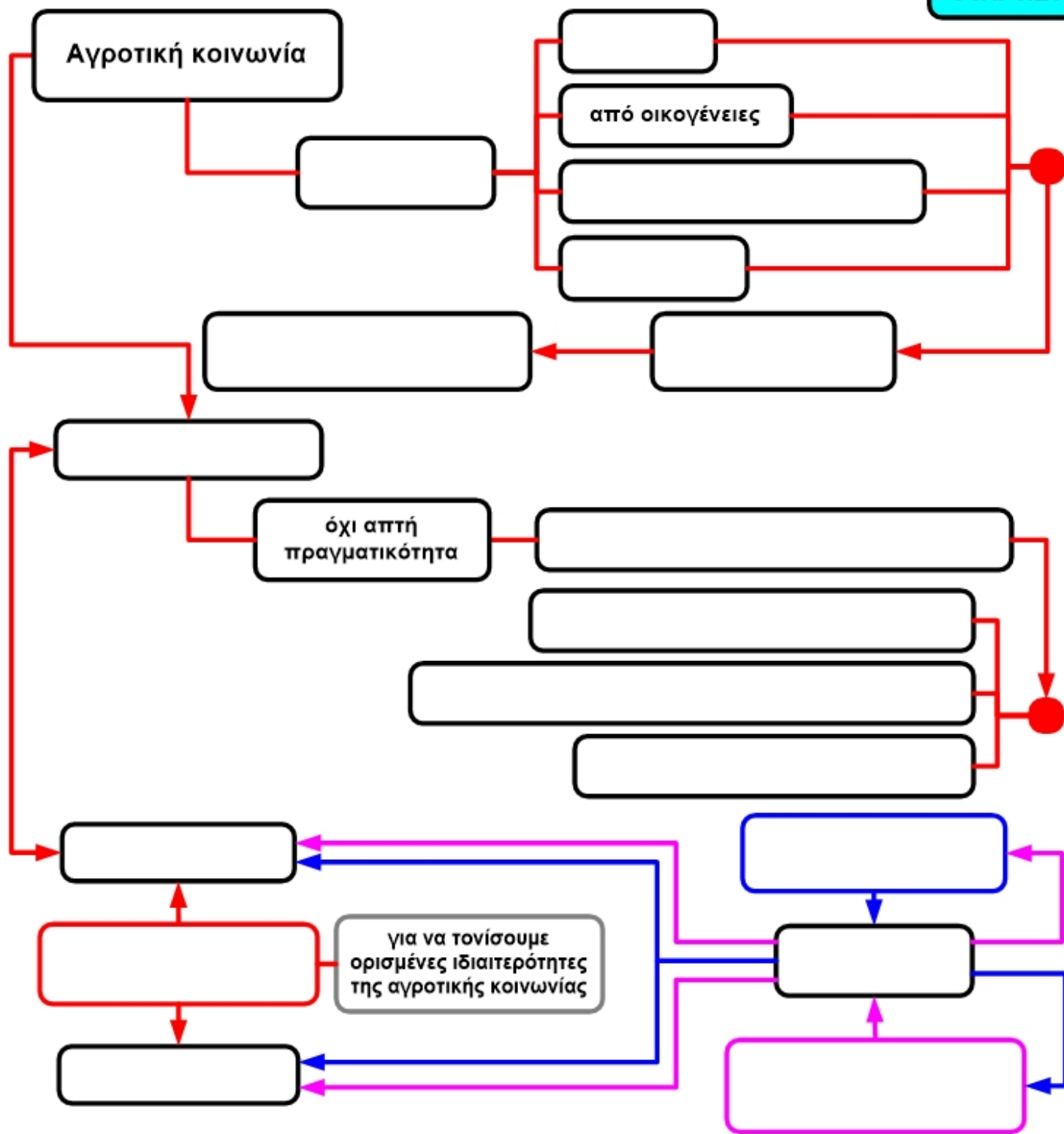

να τον επισκεφτούμε στο χωράφι του από κοινωνικές οργανώσεις Αγροτική κοινωνία
να καθίσουμε στο σπίτι του με την οικογένειά του όπως π.χ. ένας γεωργός που μπορούμε
από θεσμούς αντανακλώνται διάκριση με τεχνητό χαρακτήρα από οικογένειες
επηρεάζουν Αστική κοινωνία να περπατήσουμε στο χωριό του
εξελίξεις στη συνολική οικονομία και κοινωνία όχι απτή πραγματικότητα
για να τονίσουμε ορισμένες ιδιαιτερότητες της αγροτικής κοινωνίας σύνθεση
πολιτικές ανάπτυξης του αγροτικού τομέα αφηρημένη έννοια
στην καθημερινή ζωή της αγροτικής κοινότητας από άτομα

Πώς μεταβάλλεται ο αγροτικός πληθυσμός στην πρόσφατη πραγματικότητα;

σελ. 1.21

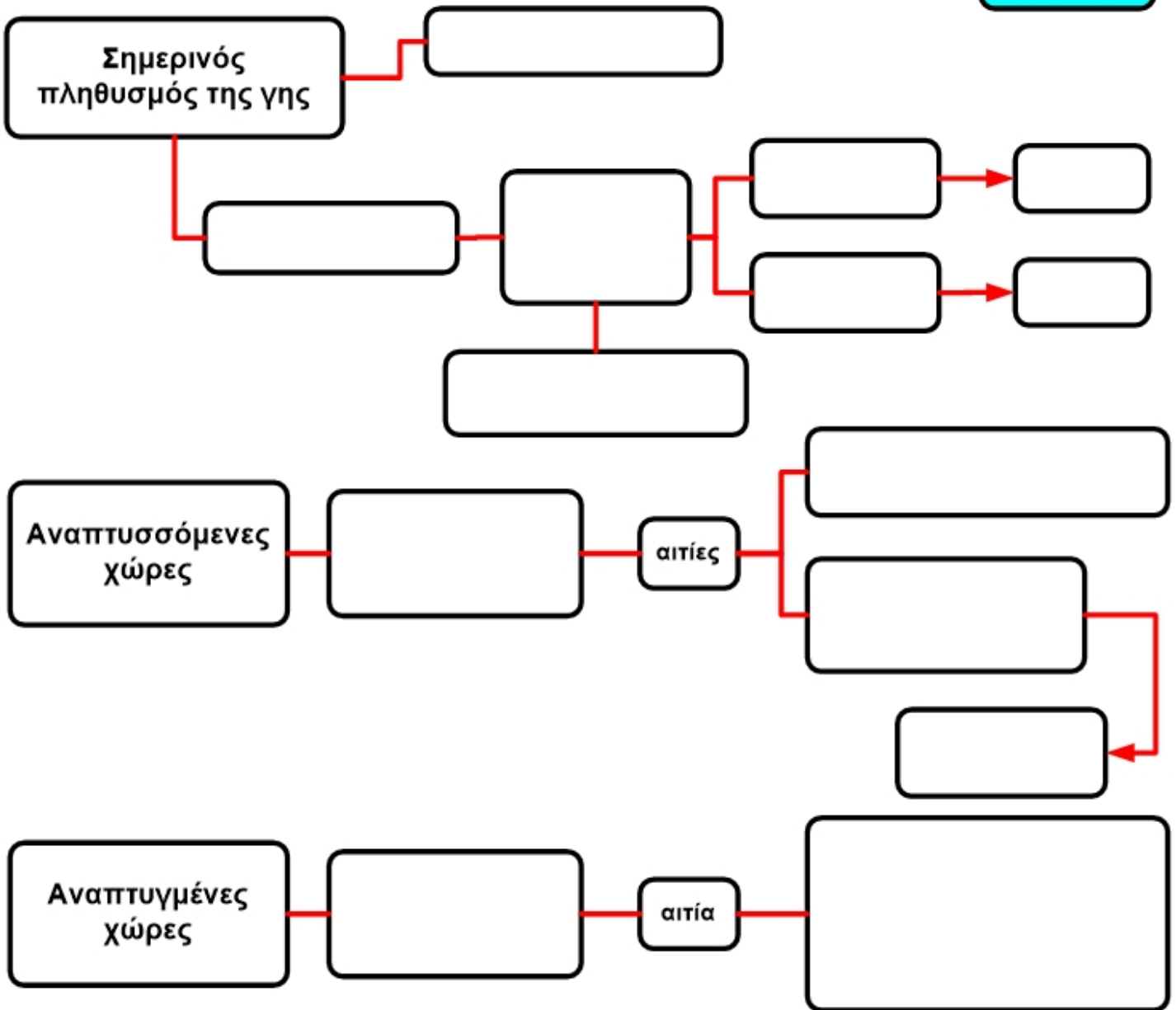

μετακίνηση προς τα αστικά κέντρα με αναπτυγμένη βιομηχανία, για εύρεση καλύτερης εργασίας και καλύτερης ποιότητας ζωής

υψηλή γεννητικότητα των αγροτικών πληθυσμών

Αναπτυγμένες χώρες αυξάνεται ο αγροτικός πληθυσμός
 κυρίως αγροτικός Αναπτυσσόμενες χώρες το 1900
 αιτία 80% εκτίμηση ΟΗΕ αιτίες
 μείωση θνησιμότητας σε οικισμούς κάτω από 20.000 κατοίκων

μειώνεται ο αγροτικός πληθυσμός Σημερινός πληθυσμός της γης

το 1950 παγκόσμιος αγροτικός πληθυσμός 98%

βελτίωση των ιατροφαρμακευτικών υπηρεσιών

Πώς μεταβλήθηκε ο αγροτικός πληθυσμός στην Ελλάδα τα τελευταία χρόνια;

σελ. 1.22

| Περιφέρεια - NUTS M* | Σύνολο απασχολούμενων (χιλ.) | | | Απασχολούμενοι σε γεωργία, δασοκομία και αλιεία (χιλ.) | | | Απασχολούμενοι σε γεωργία, δασοκομία και αλιεία επί του συνόλου απασχολούμενων | |
|-------------------------------|------------------------------|---------|--------------------|--|-------|--------------------|--|------|
| | 2020 | 2001 | Μεταβολή 2001/2020 | 2020 | 2001 | Μεταβολή 2001/2020 | 2020 | 2001 |
| Ανατολική Μακεδονία και Θράκη | 203,6 | 235,0 | -13% | 41,8 | 76,7 | -45% | 21% | 33% |
| Κεντρική Μακεδονία | 638,8 | 712,3 | -10% | 72,2 | 118,8 | -39% | 11% | 17% |
| Δυτική Μακεδονία | 87,1 | 103,3 | -16% | 16,1 | 19,0 | -15% | 19% | 18% |
| Ήπειρος | 108,8 | 120,7 | -10% | 15,0 | 25,7 | -42% | 14% | 21% |
| Θεσσαλία | 252,1 | 276,0 | -9% | 48,2 | 81,4 | -41% | 19% | 29% |
| Ιόνια Νησιά | 72,1 | 82,1 | -12% | 7,3 | 20,2 | -64% | 10% | 25% |
| Δυτική Ελλάδα | 216,6 | 261,8 | -17% | 52,1 | 84,8 | -39% | 24% | 32% |
| Στερεά Ελλάδα | 188,9 | 194,3 | -3% | 37,6 | 43,6 | -14% | 20% | 22% |
| Αττική | 1.471,7 | 1.550,6 | -5% | 11,8 | 20,1 | -41% | 1% | 1% |
| Πελοπόννησος | 213,9 | 218,7 | -2% | 52,9 | 78,0 | -32% | 25% | 36% |
| Βόρειο Αιγαίο | 72,8 | 68,2 | 7% | 9,8 | 12,1 | -19% | 13% | 18% |
| Νότιο Αιγαίο | 117,6 | 118,6 | -1% | 6,4 | 7,9 | -19% | 5% | 7% |
| Κρήτη | 231,5 | 260,4 | -11% | 40,6 | 78,0 | -48% | 18% | 30% |
| Σύνολο χώρας | 3.875,5 | 4.202,1 | -8% | 412,0 | 666,3 | | 11% | 16% |

Πηγή: Έρευνα Εργατικού Δυναμικού, Ετήσιες Χρονοσειρές (1981-2020), Ελληνική Στατιστική Αρχή.

Πώς εξηγείται η κίνηση των ανθρώπινων κοινωνιών μέσα από την ιστορία;

σελ. 1.23

Για την ερμηνεία της κίνησης των ανθρώπινων κοινωνιών

Χρησιμοποιήθηκαν οι έννοιες

Μελέτη του status quo

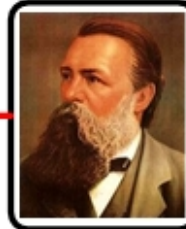
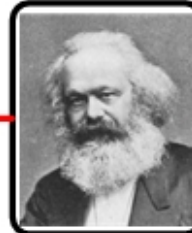

Τέλος 19ου αιώνα

Μελέτη κοινωνικών αλλαγών σε περιορισμένο τόπο και χρόνο

1946

Μαρξ

Τόινπι

Ένγκελς

21ος αιώνας

1941

Μέσα 20ου αιώνα

κοινωνική αλλαγή

Όχι ευρεία μελέτη της κοινωνικής αλλαγής

πρόοδος

1870

Σοροκίν

ανάπτυξη

Μελέτη του status quo

Χρησιμοποιήθηκαν οι έννοιες

Για την ερμηνεία της κίνησης των ανθρώπινων κοινωνιών

Γιατί οι τεχνολογικές συνθήκες στη γεωργική παραγωγή, προσδιόρισαν τις μορφές της αγροτικής κοινωνικής ζωής;

σελ. 1.25

Δύο επίπεδα εξέλιξης των αγροτικών κοινωνιών

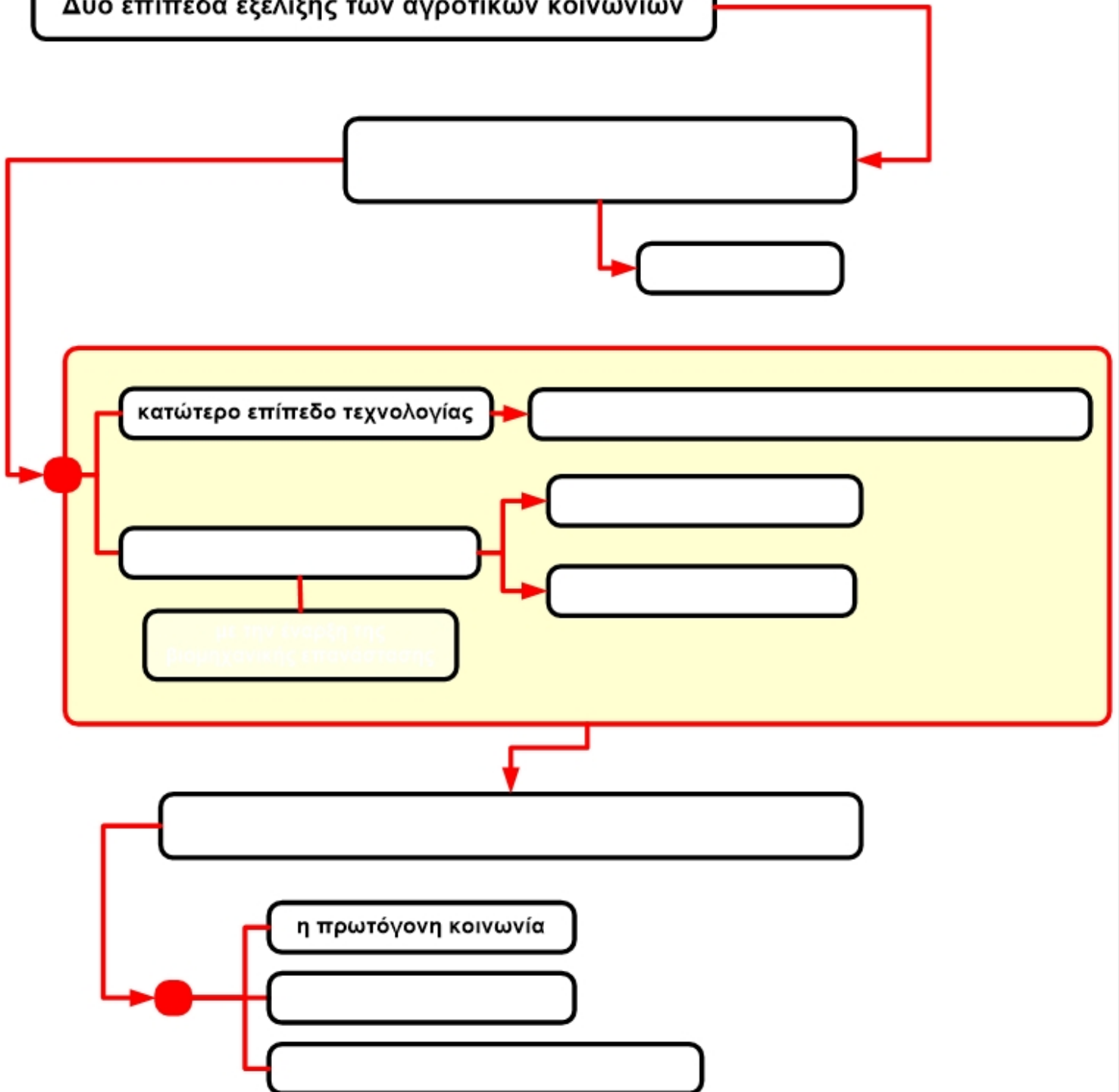

Δύο επίπεδα εξέλιξης των αγροτικών κοινωνιών

κατώτερο επίπεδο τεχνολογίας
με την έναρξη της βιομηχανικής επανάστασης

χρησιμοποιείται η ανθρώπινη και η ζωική δύναμη
εκμηχάνιση της γεωργίας

ανώτερο επίπεδο τεχνολογίας
η βιομηχανική ή σύγχρονη κοινωνία

λιπάσμα, φυτοφάρμακα
η πρωτόγονη κοινωνία

διακρίθηκαν τα συστήματα της κοινωνικής οργάνωσης

η κοινωνία των χωρικών

ανάλογα με τα επίπεδα τεχνολογίας που χρησιμοποιούνται στη γεωργική παραγωγή

Πρωτόγονη κοινωνία

χαρακτηριστικά

είναι αυτάρκης, καταναλώνει όσα παράγει

μικρό σε έκταση

μέγεθος

οικονομική απόμόνωση απουσία εμπορίου

η παράδοση (προφορικός λόγος) και η συλλογική αλληλεγγύη σημαντικοί παράγοντες της καθημερινής διαβίωσης

Πρωτόγονη κοινωνία

μεταξύ 8.000 και 5.000 π.Χ.

τότε;

χαρακτηριστικά

κοινωνική και πολιτιστική απομόνωση

γεωγραφική απόμόνωση έλλειψη συγκοινωνιών

είναι αυτάρκης, καταναλώνει όσα παράγει

σχέσεις με τον «έξω κόσμο»

Κοινωνία των χωρικών

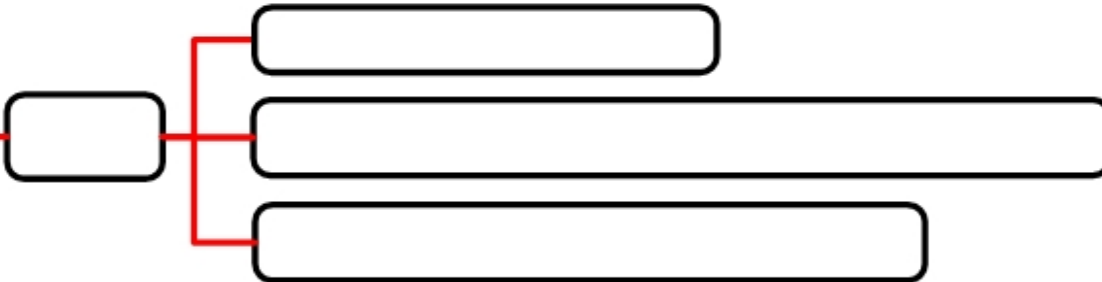

χαρακτηριστικά

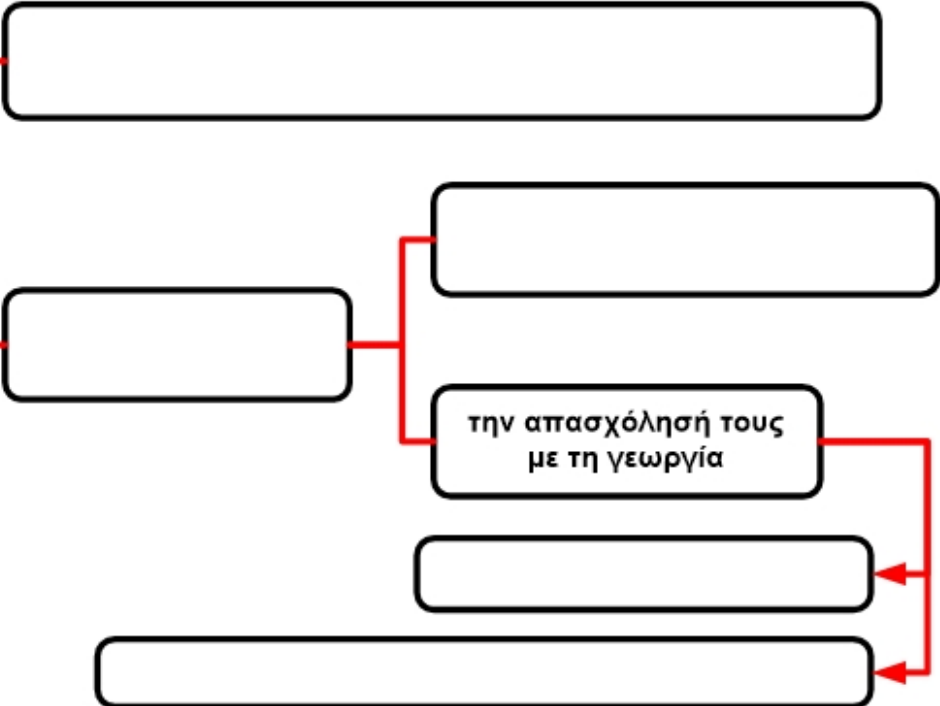

οι χωρικοί προσδιορίζονται από που αποτελεί έναν τρόπο ζωής
 σταδιακά η χωρική κοινότητα και ο χωρικός εντάσσονται στην επιρροή της πόλης, που ολοένα και δυναμώνει
 μεταξύ 5.000 και 4.000 π.Χ. που αποσκοπεί στην αυτοσυντήρηση και στην αυτάρκεια
 χαρακτηριστικά με την εμφάνιση του φαινομένου της πόλης
 την απασχόλησή τους με τη γεωργία τότε; Κοινωνία των χωρικών
μεταξύ της πρωτόγονης και της βιομηχανικής κοινωνίας
 τον δεσμό τους με τη γη, που έχει συναισθηματικό χαρακτήρα

Βιομηχανική - σύγχρονη κοινωνία

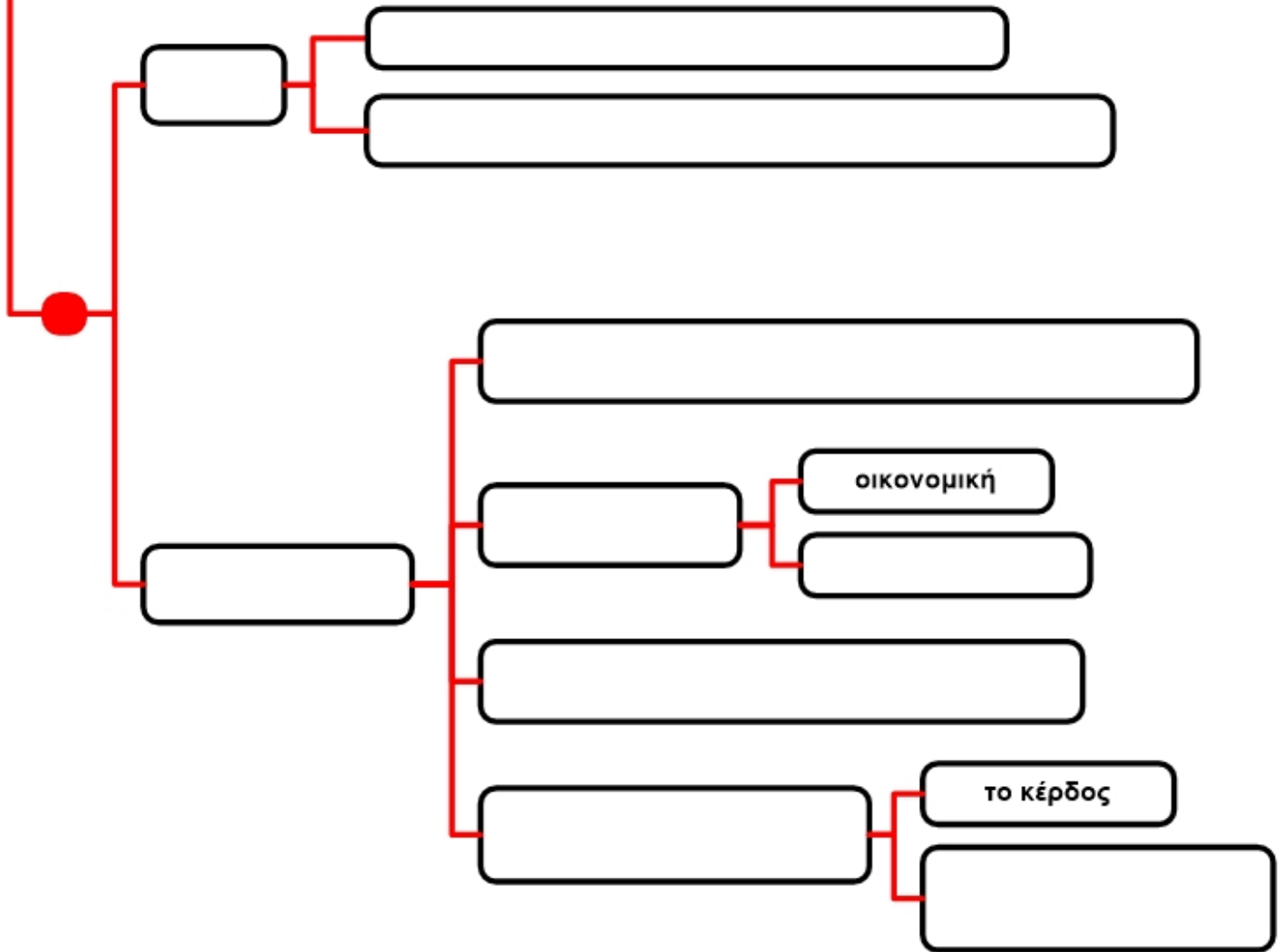

η γεωργία γίνεται μια μορφή επιχείρησης σχέση με τη γη χαρακτηριστικά
οικονομική από τις αρχές 19ου αιώνα, δηλ. από το 1.800 και μετά
από την καλλιέργεια της γης, ο γεωργός προσδοκά όχι συναισθηματική
Βιομηχανική - σύγχρονη κοινωνία ο σύγχρονος γεωργός παίρνει τη θέση του χωρικού
το κέρδος όχι την επιβίωση και την αυτοσυντήρησή του πότε;
με την αρχή της βιομηχανικής επανάστασης